

インプラント周囲炎用 Ni-Ti ブラシ

ハンス ナイティ

HANS NiTi ブラシ

Ni-Ti Brush for Peri-implantitis!

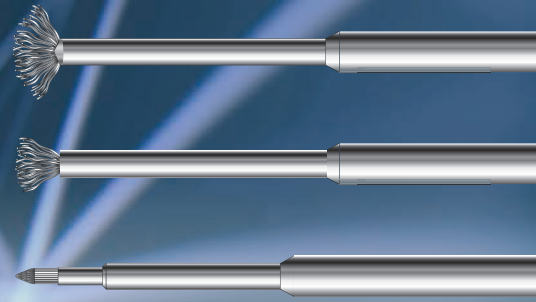

シンプルかつ効率的なインプラント周囲炎リカバリーブラシ！

HANS Ni-Ti ブラシは、インプラント周囲炎に罹患したフィクスチャーを、機械的に除染するためのツールです。汚染されたインプラントの表面をデブライメントし、徹底的に除染することでインプラント周囲炎の再発を防ぎ、骨組織の再生が期待できます。インプラントの抜去・再埋入と比べて治療が短期になり、患者負担も低減します。

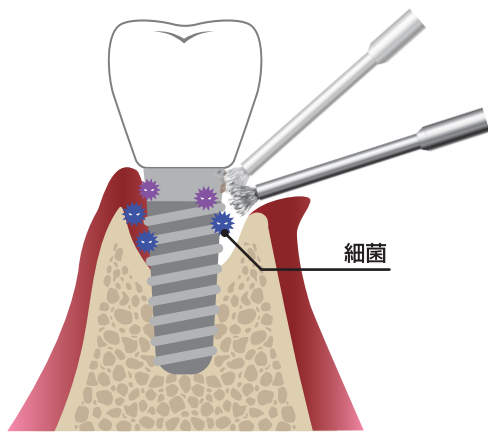

インプラント周囲炎

デブライメント処置は、インプラント周囲炎に効果的

HANS Ni-Ti ブラシは、インプラント体のラフサーフェスを効率的にデブライメントすることができます。複雑な形状まで侵入した細菌はしぶとく、除去しにくいものです。Ni-Ti 独自の硬度、柔軟性は効率よくデブライメントするのに最適です。術後の骨再生などの予後に期待することができます。

ニッケルチタンで掃除したインプラント表面の SEM イメージ

(10,000 倍 SEM 画像)

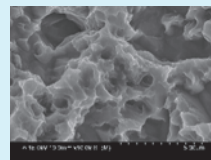

掃除前

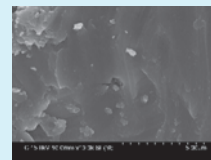

掃除後

1 ブラシの素材はニッケルチタン

ニッケルチタンは、インプラント周囲炎のデブライメントに最適な素材です。

ブラシの素材	ニッケルチタン	チタン	ステンレス
硬さ	インプラント体と同じ硬さで、ラフサーフェスを選択的にデブライメント	インプラント体と同じ硬さで、ラフサーフェスを選択的にデブライメント	インプラント体より硬いため、研磨により表面を傷つけてしまう
弾力性	チタンの3倍弾力性があり、折れずに清掃できる	弾力性が無く、清掃中に毛先が折れてしまう	弾力性が無く、清掃中に毛先が折れてしまう
清掃性	高い	低い	

2 用途に合わせた形状

NEW 用途に合わせた形状のブラシを使い分けることで効率よくクリーニングすることができます。



ナノタイプ



ポケットタイプ



オメガタイプ

3 効果的な物理的剥離

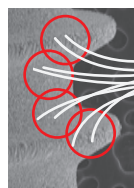

ネジの谷部分のクリーニングも簡単にできます。

◀ Ni-Ti ブラシは弾力に富み、回転運動により、複雑な形状の隅々までクリーニングできます。



製造販売元

DT デンタルテクニカ

〒567-0881

大阪府茨木市上中条1-1-37-1F

TEL 072-621-0884 FAX 072-621-0844

クラス分類・特定保守該当：クラス1 特定保守非該当
認証（届出）番号：27B1X00130000018
一般的名称：歯科予防治療用ブラシ

販売名：HANS NiTi ブラシ
製造販売業者：デンタルテクニカ本社
製造元：HANS Korea Co., Ltd

販売店

商品のお問い合わせはこちらまで

■ オメガタイプ OMEGA

ポケットタイプで届かないより深い場所に

手のひらを広げた様な扇型のブラシ。しなやかで長めのワイヤーなので、より深く難しい場所までアプローチできます。

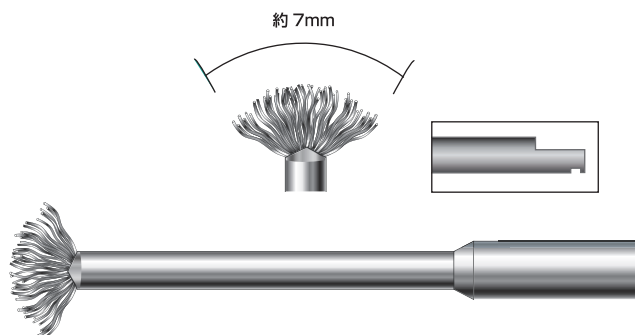
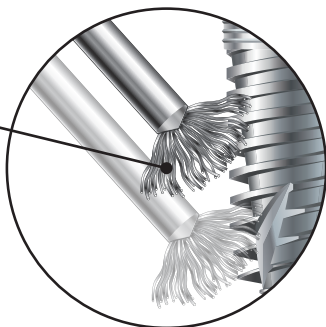

■ ポケットタイプ POCKET

広く深い範囲へアクセスできる汎用性の高い波型ブラシ

波型のブラシ先端は柔軟性があり、そっと患部にあてるだけで広範囲の除染ができます。幅広い用途に使用することができる汎用性のある形状です。

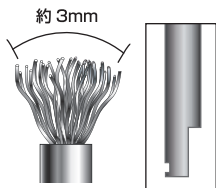
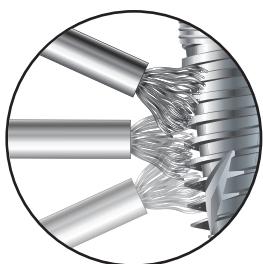

■ ナノタイプ NANO

細かい部分へアプローチするための細いブラシ

円錐形のブラシ先端は、治療範囲を絞り、精密＆正確な施術が期待できます。

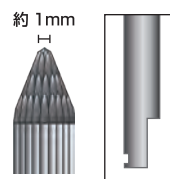
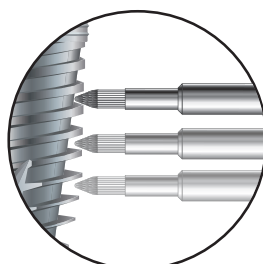

■ HANS NiTi ブラシを使用したデブライメント (Mario Rocuzzo 氏による)



ポケットの変化

骨の変化

フィクスチャー表面の変化

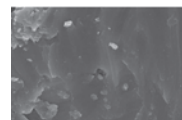
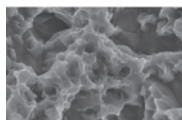

ラフサーフェス

マシンサーフェス



CLINICIAN Mario Rocuzzo 氏について

- ・イタリア・トリノ大学の歯周病・インプラント専門医
- ・歯周病学講師。歯周病とインプラント専門医として診療を行う。30カ国以上で講演。
- ・トリノ大学顎顔面外科科メンバー、イタリア歯周病学会、オッセointegrेशन学会、ITIフェロー、奨学金委員会の委員、トリノITIスタディクラブディレクタ、臨床口腔インプラント研究会誌と国際審美歯科学会誌の編集委員。
- ・2009年モンテカルロEAO総会および2010年DGPにて、歯周病患者のインプラントに関する臨床発表で最高賞を受賞。

仕様

全長

ポケットタイプ 37mm (RAバー)
 ナノタイプ 34mm (RAバー)
 オメガタイプ 37mm (RAバー)



推奨環境

- ・操作の為の推奨回転数は600RPM～1,200RPMです。
- ・使用回転数が低い為、減速コントラをお勧めします。

商品名	入数	標準価格(税込)
HANS NiTi ブラシ ナノタイプ	4	18,700円
HANS NiTi ブラシ ポケットタイプ	4	18,700円
HANS NiTi ブラシ オメガタイプ	4	18,700円

取扱い方法

- ・生理食塩水溶液注水下でご使用ください。
- ・本製品は非無菌製品です。使用前に必ず滅菌を行ってください。
- ・本製品は単回使用製品です、1度使用したものは廃棄してください。